

第1回カマラーダフェスティバルU-12

2018年8月18日(土)

御所市民運動公園

	時間	御所市民運動公園 A					御所市民運動公園 B										
		対戦				審判	対戦				審判						
1	8:30	A1	SSクリエイト	11	—	1	葛城新庄	A2	左:前半 右:後半	K1	山田荘	5	—	1	斑鳩	K2	左:前半 右:後半
2	9:10	F1	御所	5	—	0	すみだ	F2	左:前半 右:後半	P1	郡山	1	—	1	アンドリュース	P2	左:前半 右:後半
3	9:50	A3	和泉市	3	—	2	大川	A4	左:前半 右:後半	K3	ガンバ大阪門真	2	—	2	石切東	K4	左:前半 右:後半
4	10:30	F3	青山ジュニア	0	—	1	太秦	F4	左:前半 右:後半	P3	兵庫	3	—	1	草津市選抜	P4	左:前半 右:後半
5	11:10	A1	SSクリエイト	6	—	1	和泉市	A3	左:前半 右:後半	K1	山田荘	3	—	1	ガンバ大阪門真	K3	左:前半 右:後半
6	11:50	F1	御所	3	—	3	青山ジュニア	F3	左:前半 右:後半	P1	郡山	0	—	4	兵庫	P3	左:前半 右:後半
7	12:30	A2	葛城新庄	2	—	4	大川	A4	左:前半 右:後半	K2	斑鳩	0	—	2	石切東	K4	左:前半 右:後半
8	13:10	F2	すみだ	0	—	8	太秦	F4	左:前半 右:後半	P2	アンドリュース	1	—	1	草津市選抜	P4	左:前半 右:後半
9	13:50	A1	SSクリエイト	4	—	1	大川	A4	左:前半 右:後半	K1	山田荘	3	—	1	石切東	K4	左:前半 右:後半
10	14:30	F1	御所	0	—	6	太秦	F4	左:前半 右:後半	P1	郡山	5	—	2	草津市選抜	P4	左:前半 右:後半
11	15:10	A2	葛城新庄	0	—	2	和泉市	A3	左:前半 右:後半	K2	斑鳩	0	—	1	ガンバ大阪門真	K3	左:前半 右:後半
12	15:50	F2	すみだ	0	—	7	青山ジュニア	F3	左:前半 右:後半	P2	アンドリュース	0	—	4	兵庫	P3	左:前半 右:後半

Aブロック	A1 SSクリエイト	A2 葛城新庄	A3 和泉市	A4 大川	勝点	得失差	順位
A1 SSクリエイト		○ 11 - 1	○ 6 - 1	○ 4 - 1	9	18	1
A2 葛城新庄	● 1 - 11		● 0 - 2	● 2 - 4	0	-14	4
A3 和泉市	● 1 - 6	○ 2 - 0		○ 3 - 2	6	-2	2
A4 大川	● 1 - 4	○ 4 - 2	● 2 - 3		3	-2	3

Fブロック	F1 御所	F2 すみだ	F3 青山ジュニア	F4 太秦	勝点	得失差	順位
F1 御所		○ 5 - 0	△ 3 - 3	● 0 - 6	4	-1	3
F2 すみだ	● 0 - 5		● 0 - 7	● 0 - 8	0	-20	4
F3 青山ジュニア	△ 3 - 3	○ 7 - 0		● 0 - 1	4	6	2
F4 太秦	○ 6 - 0	○ 8 - 0	○ 1 - 0		9	15	1

Kブロック	K1 山田荘	K2 斑鳩	K3 ガンバ大阪門真	K4 石切東	勝点	得失差	順位
K1 山田荘		○ 5 - 1	○ 3 - 1	○ 3 - 1	9	8	1
K2 斑鳩	● 1 - 5		● 0 - 1	● 0 - 2	0	-7	4
K3 ガンバ大阪門真	● 1 - 3	○ 1 - 0		△ 2 - 2	4	-1	3
K4 石切東	● 1 - 3	○ 2 - 0	△ 2 - 2		4	0	2

Pブロック	P1 郡山	P2 アンドリュース	P3 兵庫	P4 草津市選抜	勝点	得失差	順位
P1 郡山		△ 1 - 1	● 0 - 4	○ 5 - 2	4	-1	2
P2 アンドリュース	△ 1 - 1		● 0 - 4	△ 1 - 1	2	-4	3
P3 兵庫	○ 4 - 0	○ 4 - 0		○ 3 - 1	9	10	1
P4 草津市選抜	● 2 - 5	△ 1 - 1	● 1 - 3		1	-5	4

第1回カマラーダフェスティバルU-12

2018年8月18日(土)

五條上野公園

	時間	五條上野公園 A					五條上野公園 B										
		対戦				審判	対戦				審判						
1	9:30	B1	長洲	0	—	3	紀城	B2	左:前半 右:後半	B3	セントラル奈良	1	—	0	下田	B4	左:前半 右:後半
2	10:10	G1	OOTU UCHIDE	1	—	0	三日市	G2	左:前半 右:後半	G3	香久山	0	—	15	五條	G4	左:前半 右:後半
3	10:50	L1	打出	0	—	2	藤井寺	L2	左:前半 右:後半	L3	新宮	0	—	0	奈良クラブ	L4	左:前半 右:後半
4	11:30	B1	長洲	0	—	3	セントラル奈良	B3	左:前半 右:後半	B2	紀城	2	—	0	下田	B4	左:前半 右:後半
5	12:10	G1	OOTU UCHIDE	4	—	0	香久山	G3	左:前半 右:後半	G2	三日市	1	—	5	五條	G4	左:前半 右:後半
6	12:50	L1	打出	0	—	3	新宮	L3	左:前半 右:後半	L2	藤井寺	3	—	0	奈良クラブ	L4	左:前半 右:後半
7	13:30	B1	長洲	0	—	2	下田	B4	左:前半 右:後半	B2	紀城	0	—	3	セントラル奈良	B3	左:前半 右:後半
8	14:10	G1	OOTU UCHIDE	0	—	6	五條	G4	左:前半 右:後半	G2	三日市	5	—	1	香久山	G3	左:前半 右:後半
9	14:50	L1	打出	0	—	6	奈良クラブ	L4	左:前半 右:後半	L2	藤井寺	3	—	0	新宮	L3	左:前半 右:後半

Bブロック	B1 長洲	B2 紀城	B3 セントラル奈良	B4 下田	勝点	得失差	順位
B1 長洲		● 0 - 3	● 0 - 3	● 0 - 2	0	-8	4
B2 紀城	○ 3 - 0		● 0 - 3	○ 2 - 0	6	2	2
B3 セントラル奈良	○ 3 - 0	○ 3 - 0		○ 1 - 0	9	7	1
B4 下田	○ 2 - 0	● 0 - 2	● 0 - 1		3	-1	3

Gブロック	G1 OOTU UCHIDE	G2 三日市	G3 香久山	G4 五條	勝点	得失差	順位
G1 OOTU UCHIDE		○ 1 - 0	○ 4 - 0	● 0 - 6	6	-1	2
G2 三日市	● 0 - 1		○ 5 - 1	● 1 - 5	3	-1	3
G3 香久山	● 0 - 4	● 1 - 5		● 0 - 15	0	-23	4
G4 五條	○ 6 - 0	○ 5 - 1	○ 15 - 0		9	25	1

Lブロック	L1 打出	L2 藤井寺	L3 新宮	L4 奈良クラブ	勝点	得失差	順位
L1 打出		● 0 - 2	● 0 - 3	● 0 - 6	0	-11	4
L2 藤井寺	○ 2 - 0		○ 3 - 0	○ 3 - 0	9	8	1
L3 新宮	○ 3 - 0	● 0 - 3		△ 0 - 0	4	0	3
L4 奈良クラブ	○ 6 - 0	● 0 - 3	△ 0 - 0		4	3	2

第1回カマラーダフェスティバルU-12

2018年8月18日(土)

五條テクノ

時間	五條テクノ A					五條テクノ B						
	対戦	対戦	対戦	対戦	審判	対戦	対戦	対戦	対戦	審判		
1 9:30	C1 加賀田	2	—	0	京都養徳 C2	左:前半 右:後半	C3 生野南	0	—	12	センチュリー C4	左:前半 右:後半
2 10:10	H1 那智勝浦	1	—	0	富田林常盤 H2	左:前半 右:後半	H3 スクデット	2	—	0	桜ヶ丘 H4	左:前半 右:後半
3 10:50	M1 串本	2	—	4	国分 M2	左:前半 右:後半	M3 御蔵山グーニーズ	0	—	0	アニージョ M4	左:前半 右:後半
4 11:30	C1 加賀田	15	—	0	生野南 C3	左:前半 右:後半	C2 京都養徳	0	—	5	センチュリー C4	左:前半 右:後半
5 12:10	H1 那智勝浦	1	—	3	スクデット H3	左:前半 右:後半	H2 富田林常盤	0	—	5	桜ヶ丘 H4	左:前半 右:後半
6 12:50	M1 串本	1	—	2	御蔵山グーニーズ M3	左:前半 右:後半	M2 国分	5	—	0	アニージョ M4	左:前半 右:後半
7 13:30	C1 加賀田	0	—	2	センチュリー C4	左:前半 右:後半	C2 京都養徳	9	—	0	生野南 C3	左:前半 右:後半
8 14:10	H1 那智勝浦	0	—	5	桜ヶ丘 H4	左:前半 右:後半	H2 富田林常盤	0	—	3	スクデット H3	左:前半 右:後半
9 14:50	M1 串本	3	—	0	アニージョ M4	左:前半 右:後半	M2 国分	0	—	0	御蔵山グーニーズ M3	左:前半 右:後半

Cブロック	C1 加賀田	C2 京都養徳	C3 生野南	C4 センチュリー	勝点	得失差	順位
C1 加賀田		○ 2 - 0	○ 15 - 0	● 0 - 2	6	15	2
C2 京都養徳	● 0 - 2		○ 9 - 0	● 0 - 5	3	2	3
C3 生野南	● 0 - 15	● 0 - 9		● 0 - 12	0	-36	4
C4 センチュリー	○ 2 - 0	○ 5 - 0	○ 12 - 0		9	19	1

Hブロック	H1 那智勝浦	H2 富田林常盤	H3 スクデット	H4 桜ヶ丘	勝点	得失差	順位
H1 那智勝浦		○ 1 - 0	● 1 - 3	● 0 - 5	3	-6	3
H2 富田林常盤	● 0 - 1		● 0 - 3	● 0 - 5	0	-9	4
H3 スクデット	○ 3 - 1	○ 3 - 0		○ 2 - 0	9	7	1
H4 桜ヶ丘	○ 5 - 0	○ 5 - 0	● 0 - 2		6	8	2

Mブロック	M1 串本	M2 国分	M3 御蔵山グーニーズ	M4 アニージョ	勝点	得失差	順位
M1 串本		● 2 - 4	● 1 - 2	○ 3 - 0	3	0	3
M2 国分	○ 4 - 2		△ 0 - 0	○ 5 - 0	7	7	1
M3 御蔵山グーニーズ	○ 2 - 1	△ 0 - 0		△ 0 - 0	5	1	2
M4 アニージョ	● 0 - 3	● 0 - 5	△ 0 - 0		1	-8	4

第1回カマラーダフェスティバルU-12

2018年8月18日(土)

大淀平畑運動公園

時間	大淀平畑運動公園 A					大淀平畑運動公園 B										
	対戦				審判	対戦				審判						
1 9:30	D1	フリーダム	1	—	4	玉手	D2	左:前半 右:後半	D3	真美ヶ丘	1	—	0	真弓	D4	左:前半 右:後半
2 10:10	I1	フォルテ	1	—	0	ダンシーマ	I2	左:前半 右:後半	I3	ゼッセル熊取	0	—	2	ポルベニル	I4	左:前半 右:後半
3 10:50	N1	長野	3	—	2	西脇	N2	左:前半 右:後半	N3	ゴレイロ	2	—	0	奈良東和	N4	左:前半 右:後半
4 11:30	D1	フリーダム	0	—	0	真美ヶ丘	D3	左:前半 右:後半	D2	玉手	3	—	1	真弓	D4	左:前半 右:後半
5 12:10	I1	フォルテ	1	—	0	ゼッセル熊取	I3	左:前半 右:後半	I2	ダンシーマ	2	—	1	ポルベニル	I4	左:前半 右:後半
6 12:50	N1	長野	2	—	1	ゴレイロ	N3	左:前半 右:後半	N2	西脇	4	—	3	奈良東和	N4	左:前半 右:後半
7 13:30	D1	フリーダム	0	—	1	真弓	D4	左:前半 右:後半	D2	玉手	4	—	3	真美ヶ丘	D3	左:前半 右:後半
8 14:10	I1	フォルテ	2	—	0	ポルベニル	I4	左:前半 右:後半	I2	ダンシーマ	2	—	0	ゼッセル熊取	I3	左:前半 右:後半
9 14:50	N1	長野	4	—	0	奈良東和	N4	左:前半 右:後半	N2	西脇	0	—	2	ゴレイロ	N3	左:前半 右:後半

Dブロック	D1	フリーダム	D2	玉手	D3	真美ヶ丘	D4	真弓	勝点	得失差	順位
D1	フリーダム		● 1 - 4	△ 0 - 0	● 0 - 1				1	-4	4
D2	玉手	○ 4 - 1		○ 4 - 3	○ 3 - 1				9	6	1
D3	真美ヶ丘	△ 0 - 0	● 3 - 4		○ 1 - 0				4	0	2
D4	真弓	○ 1 - 0	● 1 - 3	● 0 - 1					3	-2	3

Iブロック	I1	フォルテ	I2	ダンシーマ	I3	ゼッセル熊取	I4	ポルベニル	勝点	得失差	順位
I1	フォルテ		○ 1 - 0	○ 1 - 0	○ 2 - 0				9	4	1
I2	ダンシーマ	● 0 - 1		○ 2 - 0	○ 2 - 1				6	2	2
I3	ゼッセル熊取	● 0 - 1	● 0 - 2		● 0 - 2				0	-5	4
I4	ポルベニル	● 0 - 2	● 1 - 2	○ 2 - 0					3	-1	3

Nブロック	N1	長野	N2	西脇	N3	ゴレイロ	N4	奈良東和	勝点	得失差	順位
N1	長野		○ 3 - 2	○ 2 - 1	○ 4 - 0				9	6	1
N2	西脇	● 2 - 3		● 0 - 2	○ 4 - 3				3	-2	3
N3	ゴレイロ	● 1 - 2	○ 2 - 0		○ 2 - 0				6	3	2
N4	奈良東和	● 0 - 4	● 3 - 4	● 0 - 2					0	-7	4

第1回カマラーダフェスティバルU-12

2018年8月18日(土)

フットボールセンター

	時間	フットボールセンター A					フットボールセンター B										
		対戦		戦		審判	対戦		戦		審判						
1	9:30	E1	楠	1	—	0	セレソン中之島	E2	左:前半 右:後半	E3	梶	0	—	4	ディアブロッサ高田	E4	左:前半 右:後半
2	10:10	J1	南紀	2	—	2	さやまPRIMARY	J2	左:前半 右:後半	J3	ディアブロッサ大阪	1	—	0	フルジェンテ桜井	J4	左:前半 右:後半
3	10:50	O1	五色	3	—	2	泉佐野	O2	左:前半 右:後半	O3	俵口ファルコン	0	—	0	天理南	O4	左:前半 右:後半
4	11:30	E1	楠	6	—	1	梶	E3	左:前半 右:後半	E2	セレソン中之島	0	—	3	ディアブロッサ高田	E4	左:前半 右:後半
5	12:10	J1	南紀	1	—	3	ディアブロッサ大阪	J3	左:前半 右:後半	J2	さやまPRIMARY	0	—	1	フルジェンテ桜井	J4	左:前半 右:後半
6	12:50	O1	五色	2	—	3	俵口ファルコン	O3	左:前半 右:後半	O2	泉佐野	0	—	5	天理南	O4	左:前半 右:後半
7	13:30	E1	楠	2	—	1	ディアブロッサ高田	E4	左:前半 右:後半	E2	セレソン中之島	4	—	1	梶	E3	左:前半 右:後半
8	14:10	J1	南紀	2	—	0	フルジェンテ桜井	J4	左:前半 右:後半	J2	さやまPRIMARY	1	—	6	ディアブロッサ大阪	J3	左:前半 右:後半
9	14:50	O1	五色	0	—	3	天理南	O4	左:前半 右:後半	O2	泉佐野	0	—	6	俵口ファルコン	O3	左:前半 右:後半

Eブロック	E1 楠	E2 セレソン中之島	E3 梶	E4 ディアブロッサ高田	勝点	得失差	順位
E1 楠		○ 1 - 0	○ 6 - 1	○ 2 - 1	9	7	1
E2 セレソン中之島	● 0 - 1		○ 4 - 1	● 0 - 3	3	-1	3
E3 梶	● 1 - 6	● 1 - 4		● 0 - 4	0	-12	4
E4 ディアブロッサ高田	● 1 - 2	○ 3 - 0	○ 4 - 0		6	6	2

Jブロック	J1 南紀	J2 さやまPRIMARY	J3 ディアブロッサ大阪	J4 フルジェンテ桜井	勝点	得失差	順位
J1 南紀		△ 2 - 2	● 1 - 3	○ 2 - 0	4	0	2
J2 さやまPRIMARY	△ 2 - 2		● 1 - 6	● 0 - 1	1	-6	4
J3 ディアブロッサ大阪	○ 3 - 1	○ 6 - 1		○ 1 - 0	9	8	1
J4 フルジェンテ桜井	● 0 - 2	○ 1 - 0	● 0 - 1		3	-2	3

Oブロック	O1 五色	O2 泉佐野	O3 俵口ファルコン	O4 天理南	勝点	得失差	順位
O1 五色		○ 3 - 2	● 2 - 3	● 0 - 3	3	-3	3
O2 泉佐野	● 2 - 3		● 0 - 6	● 0 - 5	0	-12	4
O3 俵口ファルコン	○ 3 - 2	○ 6 - 0		△ 0 - 0	7	7	2
O4 天理南	○ 3 - 0	○ 5 - 0	△ 0 - 0		7	8	1

第1回カマラーダフェスティバルU-12

2018年8月18日(土)

【第1日目 試合結果】

御所市民運動公園①

Aブロック	SSクリエイト	葛城新庄	和泉市	大川	勝点	得失	順位
SSクリエイト	-	○ 11 - 1	○ 6 - 1	○ 4 - 1	9	18	1
葛城新庄	● 1 - 11	-	● 0 - 2	● 2 - 4	0	-14	4
和泉市	● 1 - 6	○ 2 - 0	-	○ 3 - 2	6	-2	2
大川	● 1 - 4	○ 4 - 2	● 2 - 3	-	3	-2	3

五條上野公園①

Bブロック	長洲	紀城	セントラル奈良	下田	勝点	得失	順位
長洲	-	● 0 - 3	● 0 - 3	● 0 - 2	0	-8	4
紀城	○ 3 - 0	-	● 0 - 3	○ 2 - 0	6	2	2
セントラル奈良	○ 3 - 0	○ 3 - 0	-	○ 1 - 0	9	7	1
下田	○ 2 - 0	● 0 - 2	● 0 - 1	-	3	-1	3

五條テクノ①

Cブロック	加賀田	京都養徳	生野南	センチュリー	勝点	得失	順位
加賀田	-	○ 2 - 0	○ 15 - 0	● 0 - 2	6	15	2
京都養徳	● 0 - 2	-	○ 9 - 0	● 0 - 5	3	2	3
生野南	● 0 - 15	● 0 - 9	-	● 0 - 12	0	-36	4
センチュリー	○ 2 - 0	○ 5 - 0	○ 12 - 0	-	9	19	1

大淀平畑運動公園①

Dブロック	フリーダム	玉手	真美ヶ丘	真弓	勝点	得失	順位
フリーダム	-	● 1 - 4	△ 0 - 0	● 0 - 1	1	-4	4
玉手	○ 4 - 1	-	○ 4 - 3	○ 3 - 1	9	6	1
真美ヶ丘	△ 0 - 0	● 3 - 4	-	○ 1 - 0	4	0	2
真弓	○ 1 - 0	● 1 - 3	● 0 - 1	-	3	-2	3

フットボールセンター①

Eブロック	楠	セレソン中之島	梶	ディアブロッサ高田	勝点	得失	順位
楠	-	○ 1 - 0	○ 6 - 1	○ 2 - 1	9	7	1
セレソン中之島	● 0 - 1	-	○ 4 - 1	● 0 - 3	3	-1	3
梶	● 1 - 6	● 1 - 4	-	● 0 - 4	0	-12	4
ディアブロッサ高田	● 1 - 2	○ 3 - 0	○ 4 - 0	-	6	6	2

御所市民運動公園②

Fブロック	御所	すみだ	青山ジュニア	太秦	勝点	得失	順位
御所	-	○ 5 - 0	△ 3 - 3	● 0 - 6	4	-1	3
すみだ	● 0 - 5	-	● 0 - 7	● 0 - 8	0	-20	4
青山ジュニア	△ 3 - 3	○ 7 - 0	-	● 0 - 1	4	6	2
太秦	○ 6 - 0	○ 8 - 0	○ 1 - 0	-	9	15	1

五條上野公園②

Gブロック	OOTU UCHIDE	三日市	香久山	五條	勝点	得失	順位
OOTU UCHIDE	-	○ 1 - 0	○ 4 - 0	● 0 - 6	6	-1	2
三日市	● 0 - 1	-	○ 5 - 1	● 1 - 5	3	-1	3
香久山	● 0 - 4	● 1 - 5	-	● 0 - 15	0	-23	4
五條	○ 6 - 0	○ 5 - 1	○ 15 - 0	-	9	25	1

五條テクノ②

Hブロック	那智勝浦	富田林常盤	スクデット	桜ヶ丘	勝点	得失	順位
那智勝浦	-	○ 1 - 0	● 1 - 3	● 0 - 5	3	-6	3
富田林常盤	● 0 - 1	-	● 0 - 3	● 0 - 5	0	-9	4
スクデット	○ 3 - 1	○ 3 - 0	-	○ 2 - 0	9	7	1
桜ヶ丘	○ 5 - 0	○ 5 - 0	● 0 - 2	-	6	8	2

第1回カマラーダフェスティバルU-12

2018年8月18日(土)

【第1日目 試合結果】

大淀平畑運動公園②

Iブロック	フォルテ	ダンシーマ	ゼッセル熊取	ポルベニル	勝点	得失	順位
フォルテ		○ 1 - 0	○ 1 - 0	○ 2 - 0	9	4	1
ダンシーマ	● 0 - 1		○ 2 - 0	○ 2 - 1	6	2	2
ゼッセル熊取	● 0 - 1	● 0 - 2		● 0 - 2	0	-5	4
ポルベニル	● 0 - 2	● 1 - 2	○ 2 - 0		3	-1	3

フットボールセンター②

Jブロック	南紀	さやまPRIMARY	ディアブロッサ大阪	フルジェンテ桜井	勝点	得失	順位
南紀		△ 2 - 2	● 1 - 3	○ 2 - 0	4	0	2
さやまPRIMARY	△ 2 - 2		● 1 - 6	● 0 - 1	1	-6	4
ディアブロッサ大阪	○ 3 - 1	○ 6 - 1		○ 1 - 0	9	8	1
フルジェンテ桜井	● 0 - 2	○ 1 - 0	● 0 - 1		3	-2	3

御所市民運動公園③

Kブロック	山田荘	斑鳩	ガンバ大阪門真	石切東	勝点	得失	順位
山田荘		○ 5 - 1	○ 3 - 1	○ 3 - 1	9	8	1
斑鳩	● 1 - 5		● 0 - 1	● 0 - 2	0	-7	4
ガンバ大阪門真	● 1 - 3	○ 1 - 0		△ 2 - 2	4	-1	3
石切東	● 1 - 3	○ 2 - 0	△ 2 - 2		4	0	2

五條上野公園③

Lブロック	打出	藤井寺	新宮	奈良クラブ	勝点	得失	順位
打出		● 0 - 2	● 0 - 3	● 0 - 6	0	-11	4
藤井寺	○ 2 - 0		○ 3 - 0	○ 3 - 0	9	8	1
新宮	○ 3 - 0	● 0 - 3		△ 0 - 0	4	0	3
奈良クラブ	○ 6 - 0	● 0 - 3	△ 0 - 0		4	3	2

五條テクノ③

Mブロック	串本	国分	御蔵山ゲーニーズ	アニージョ	勝点	得失	順位
串本		● 2 - 4	● 1 - 2	○ 3 - 0	3	0	3
国分	○ 4 - 2		△ 0 - 0	○ 5 - 0	7	7	1
御蔵山ゲーニーズ	○ 2 - 1	△ 0 - 0		△ 0 - 0	5	1	2
アニージョ	● 0 - 3	● 0 - 5	△ 0 - 0		1	-8	4

大淀平畑運動公園③

Nブロック	長野	西脇	ゴレイロ	奈良東和	勝点	得失	順位
長野		○ 3 - 2	○ 2 - 1	○ 4 - 0	9	6	1
西脇	● 2 - 3		● 0 - 2	○ 4 - 3	3	-2	3
ゴレイロ	● 1 - 2	○ 2 - 0		○ 2 - 0	6	3	2
奈良東和	● 0 - 4	● 3 - 4	● 0 - 2		0	-7	4

フットボールセンター③

Oブロック	五色	泉佐野	俵口ファルコン	天理南	勝点	得失	順位
五色		○ 3 - 2	● 2 - 3	● 0 - 3	3	-3	3
泉佐野	● 2 - 3		● 0 - 6	● 0 - 5	0	-12	4
俵口ファルコン	○ 3 - 2	○ 6 - 0		△ 0 - 0	7	7	2
天理南	○ 3 - 0	○ 5 - 0	△ 0 - 0		7	8	1

御所市民運動公園④

Pブロック	郡山	アンドリュース	兵庫	草津市選抜	勝点	得失	順位
郡山		△ 1 - 1	● 0 - 4	○ 5 - 2	4	-1	2
アンドリュース	△ 1 - 1		● 0 - 4	△ 1 - 1	2	-4	3
兵庫	○ 4 - 0	○ 4 - 0		○ 3 - 1	9	10	1
草津市選抜	● 2 - 5	△ 1 - 1	● 1 - 3		1	-5	4

1位トーナメント

会場 五條上野公園

優勝：兵庫FC

準優勝：太秦

3位：藤井寺

4位：SSクリエイト

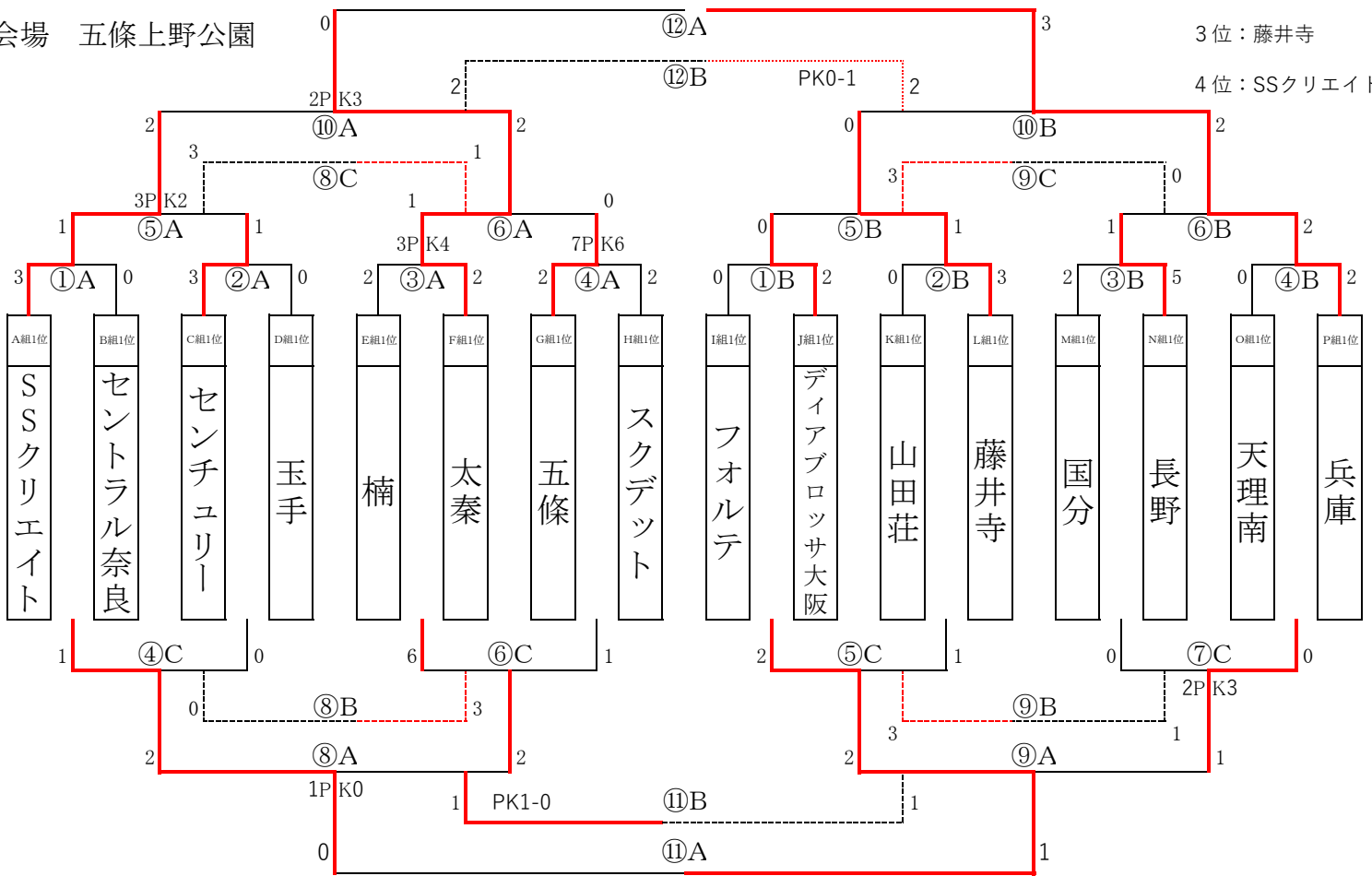

時間	〈Aコート〉				〈Bコート〉				〈Cコート〉					
① 9:00	A組1位	SSクリエイト	3	0	B組1位	セントラル奈良	0	I組1位	フォルテ	0	2	J組1位	ディアブロッサ大阪	
② 9:40	C組1位	センチュリー	3	0	D組1位	玉手	0	K組1位	山田荘	0	3	L組1位	藤井寺	
③ 10:20	E組1位	楠	2	2	F組1位	太秦	3	M組1位	国分	2	5	N組1位	長野	
④ 11:00	G組1位	五條	2	2	H組1位	スクデット	7	O組1位	天理南	0	2	P組1位	兵庫	①A負 セントラル奈良 1 - 0 玉手 ②A負
⑤ 11:40	①A勝	SSクリエイト	1	1	②A勝	センチュリー	3	①B勝	ディアブロッサ大阪	0	1	②B勝	フォルテ	2 - 1 山田荘 ②B負
⑥ 12:20	③A勝	太秦	1	0	④A勝	五條	2	③B勝	長野	1	2	④B勝	楠	6 - 1 スクデット ④A負
⑦ 13:00												⑥B負	国分	0 - 0 天理南 ④B負 2 - 3
⑧ 13:40	④C勝	セントラル奈良	2	2	⑥C勝	楠	1	④C負	玉手	0	3	⑥C負	スクデット	⑤A負 センチュリー 3 - 1 五條 ⑤A負
⑨ 14:20	⑤C勝	フォルテ	2	1	⑦C勝	天理南	1	⑤C負	山田荘	3	1	⑦C負	国分	⑥B負 ディアブロッサ大阪 3 - 0 長野 ⑥B負
⑩ 15:00	⑤A勝	SSクリエイト	2	2	⑥A勝	太秦	2	⑤B勝	藤井寺	0	2	⑥B勝	兵庫	
⑪ 15:40	⑧A勝	セントラル奈良	0	1	⑩A勝	フォルテ	1	⑧A負	楠	1	1	⑩A負	天理南	⑧A負
⑫ 16:20	⑩A勝	太秦	0	3	⑩B勝	兵庫	2	⑩A負	SSクリエイト	2	2	⑩B勝	藤井寺	⑩B負

2 位トーナメントA
会場 フットボールセンター

優勝 ディアブロッサ高田

準優勝 加賀田
第3位 桜ヶ丘
第4位 和泉市

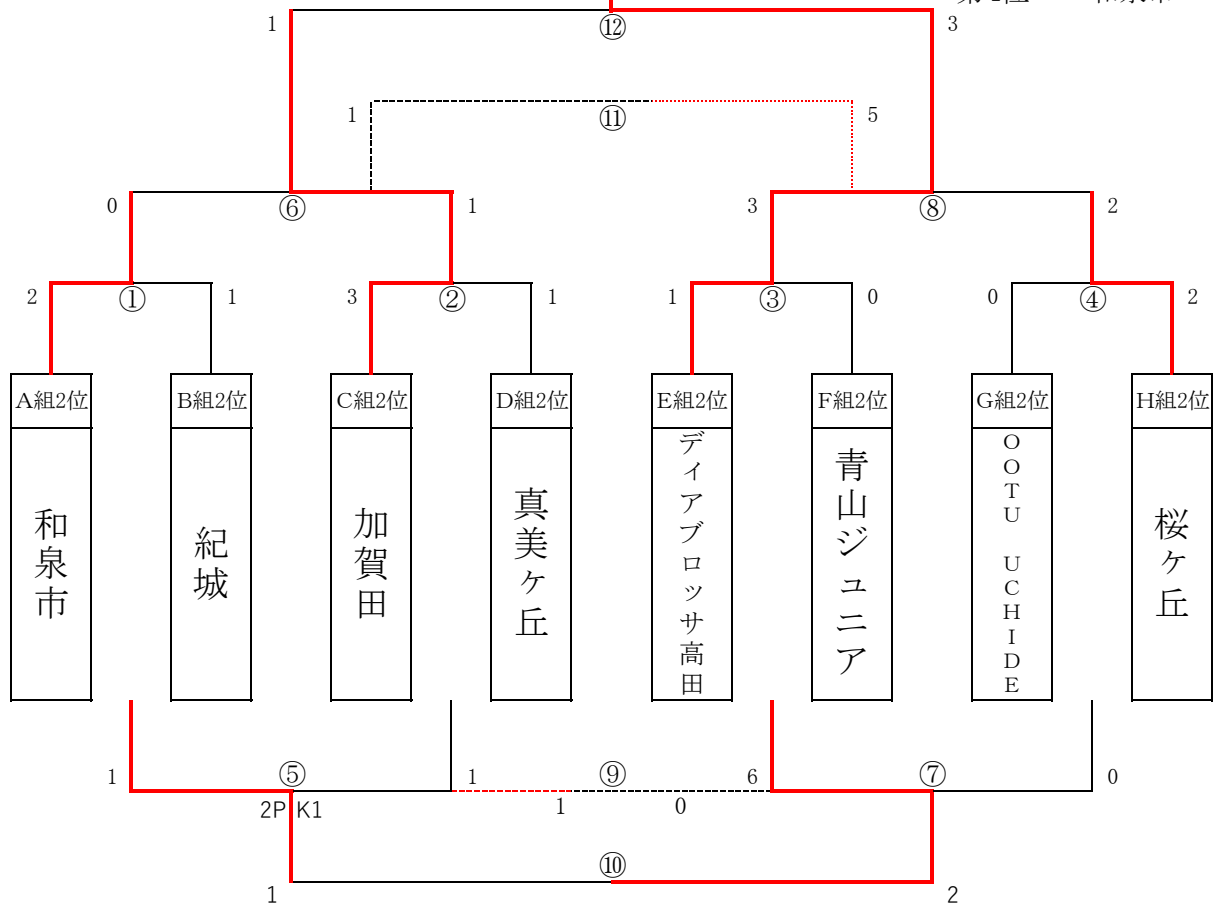

⑨⑩はフレンドリー戦

〈日程表〉

時間	対戦カード				審判	
① 9:00	A組2位	和泉市	2 - 1	紀城	B組2位	左:前半 右:後半
② 9:35	C組2位	加賀田	3 - 1	真美ヶ丘	D組2位	左:前半 右:後半
③ 10:10	E組2位	ディアブロッサ高田	1 - 0	青山ジュニア	F組2位	左:前半 右:後半
④ 10:45	G組2位	OOTU UCHIDE	0 - 2	桜ヶ丘	H組2位	左:前半 右:後半
⑤ 11:20	①負	紀城	1 - 2 PK 1	真美ヶ丘	②負	左:前半 右:後半
⑥ 11:55	①勝	和泉市	0 - 1	加賀田	②勝	左:前半 右:後半
⑦ 12:30	③負	青山ジュニア	6 - 0	OOTU UCHIDE	④負	左:前半 右:後半
⑧ 13:05	③勝	ディアブロッサ高田	3 - 2	桜ヶ丘	④勝	左:前半 右:後半
⑨ 13:40	⑤負	真美ヶ丘	1 - 0	OOTU UCHIDE	⑦負	左:前半 右:後半
⑩ 14:15	⑤勝	紀城	1 - 2	青山ジュニア	⑦勝	左:前半 右:後半
⑪ 14:50	⑥負	和泉市	1 - 5	桜ヶ丘	⑧負	左:前半 右:後半
⑫ 15:25	⑥勝	加賀田	1 - 3	ディアブロッサ高田	⑧勝	左:前半 右:後半

2 位トーナメントB
会場 御所市民運動公園

優勝 郡山

準優勝 南紀
第3位 石切東
第4位 御蔵山ゲーニーズ

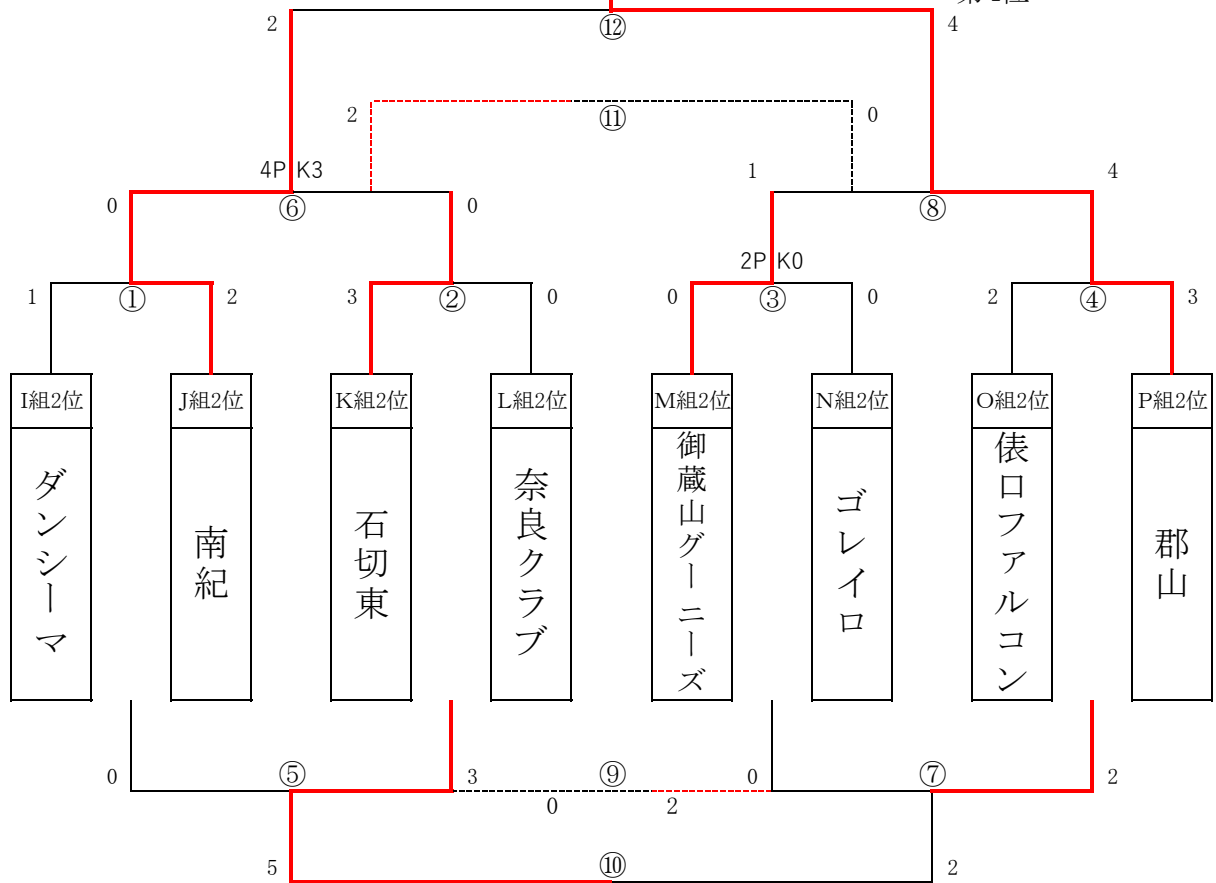

⑨⑩はフレンドリー戦

〈日程表〉

時間	対戦カード				審判	
① 9:00	I組2位	ダンシーマ	1 - 2	南紀	J組2位	左:前半 右:後半
② 9:35	K組2位	石切東	3 - 0	奈良クラブ	L組2位	左:前半 右:後半
③ 10:10	M組2位	御蔵山ゲーニーズ	0 - 2 PK	ゴレイロ	N組2位	左:前半 右:後半
④ 10:45	O組2位	俵口ファルコン	2 - 3	郡山	P組2位	左:前半 右:後半
⑤ 11:20	①負	ダンシーマ	0 - 3	奈良クラブ	②負	左:前半 右:後半
⑥ 11:55	①勝	南紀	0 - 4 PK	石切東	②勝	左:前半 右:後半
⑦ 12:30	③負	ゴレイロ	0 - 2	俵口ファルコン	④負	左:前半 右:後半
⑧ 13:05	③勝	御蔵山ゲーニーズ	1 - 4	郡山	④勝	左:前半 右:後半
⑨ 13:40	⑤負	ダンシーマ	0 - 2	ゴレイロ	⑦負	左:前半 右:後半
⑩ 14:15	⑤勝	奈良クラブ	5 - 2	俵口ファルコン	⑦勝	左:前半 右:後半
⑪ 14:50	⑥負	石切東	2 - 0	御蔵山ゲーニーズ	⑧負	左:前半 右:後半
⑫ 15:25	⑥勝	南紀	2 - 4	郡山	⑧勝	左:前半 右:後半

3 位トーナメントA
会場 御所市民運動公園

優勝 大川

準優勝 御所
第3位 京都養徳
第4位 三日市

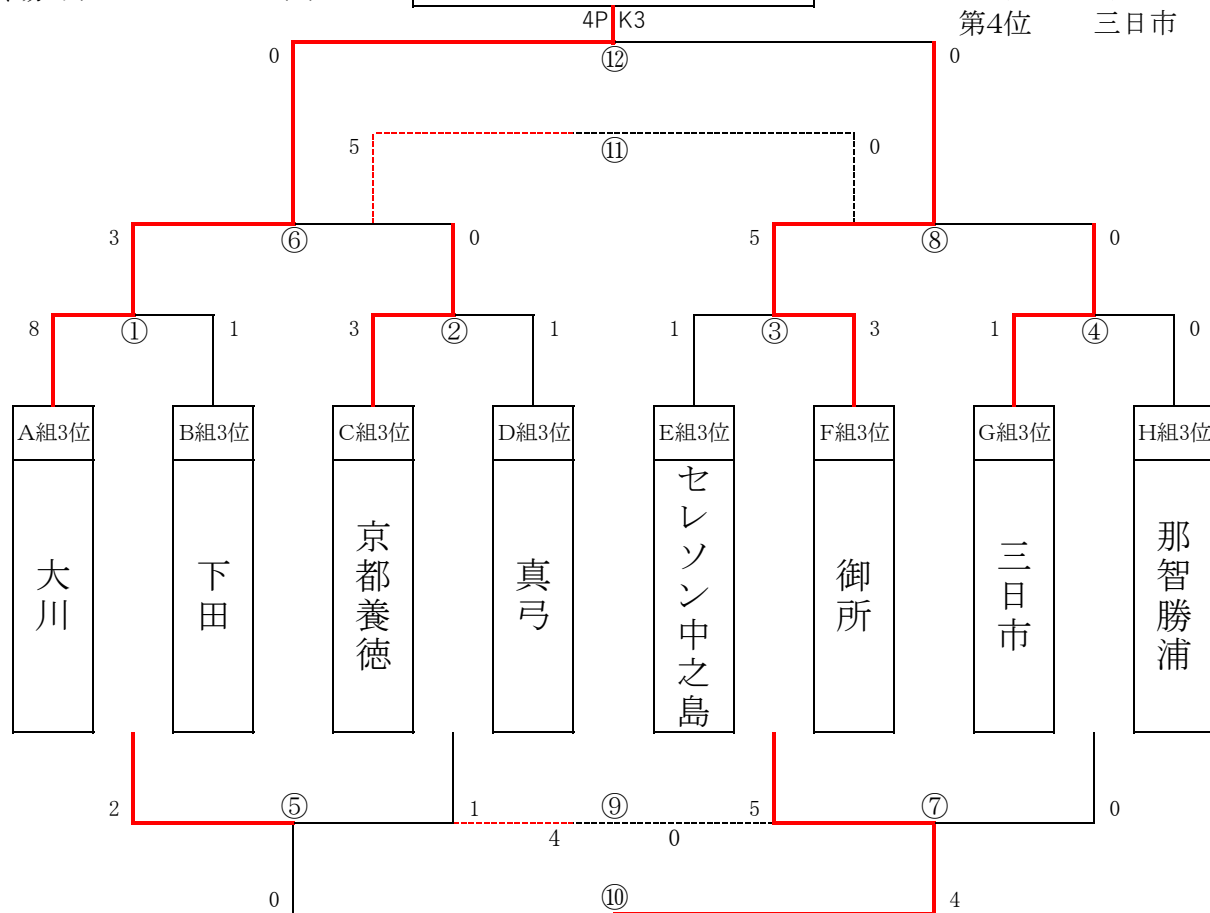

<日程表>

時間	対戦カード						審判	
① 9:00	A組3位	大川	8	-	1	下田	B組3位	左:前半 右:後半
② 9:35	C組3位	京都養徳	3	-	1	真弓	D組3位	左:前半 右:後半
③ 10:10	E組3位	セレソン中之島	1	-	3	御所	F組3位	左:前半 右:後半
④ 10:45	G組3位	三日市	1	-	0	那智勝浦	H組3位	左:前半 右:後半
⑤ 11:20	①負	下田	2	-	1	真弓	②負	左:前半 右:後半
⑥ 11:55	①勝	大川	3	-	0	京都養徳	②勝	左:前半 右:後半
⑦ 12:30	③負	セレソン中之島	5	-	0	那智勝浦	④負	左:前半 右:後半
⑧ 13:05	③勝	御所	5	-	0	三日市	④勝	左:前半 右:後半
⑨ 13:40	⑤負	真弓	4	-	0	那智勝浦	⑦負	左:前半 右:後半
⑩ 14:15	⑤勝	下田	0	-	4	セレソン中之島	⑦勝	左:前半 右:後半
⑪ 14:50	⑥負	京都養徳	5	-	0	三日市	⑧負	左:前半 右:後半
⑫ 15:25	⑥勝	大川	4	-	0	御所	⑧勝	左:前半 右:後半

3 位トーナメントB
会場 フットボールセンター

優勝 串本

準優勝 新宮
第3位 ポルベニル
第4位 五色

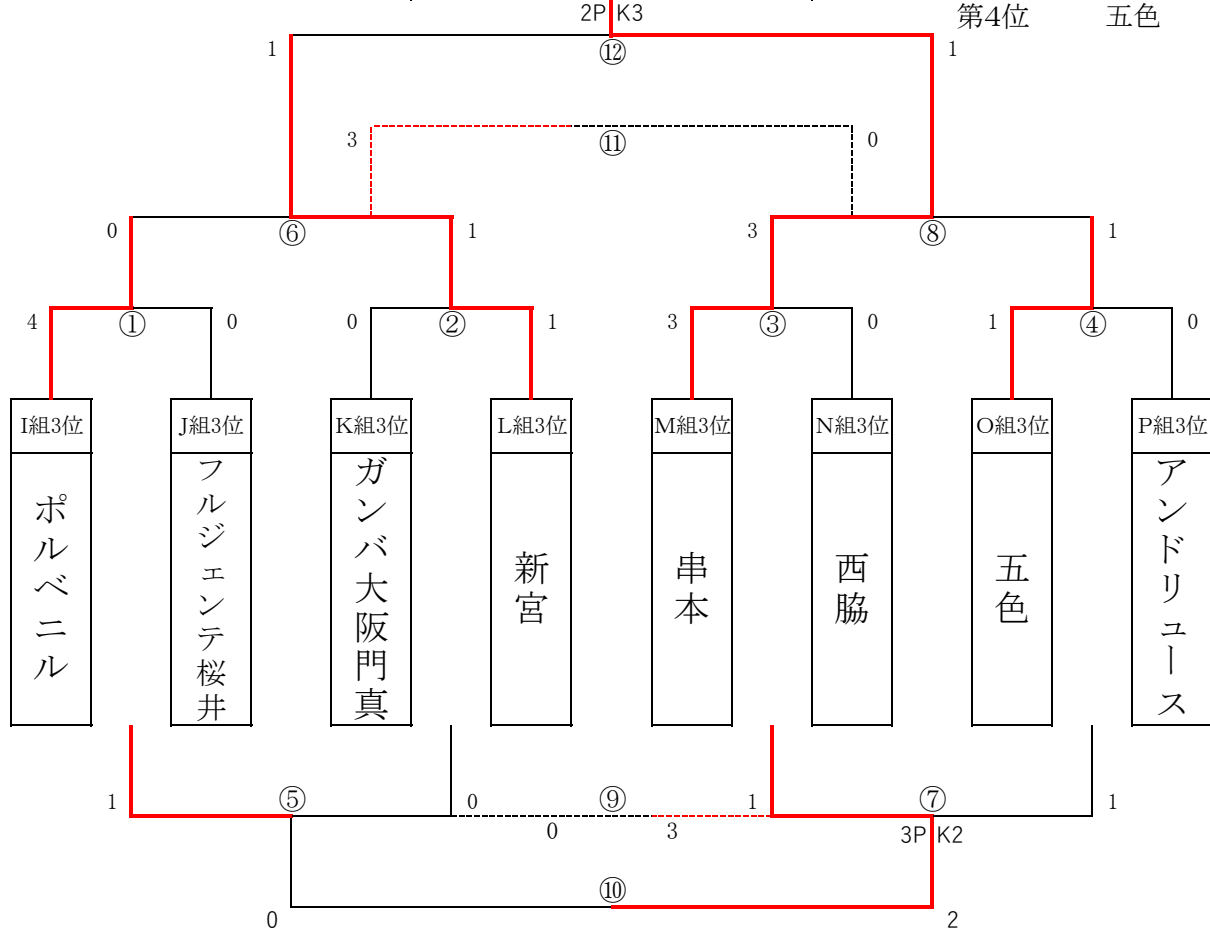

⑨⑩はフレンドリー戦

<日程表>

時間	対戦カード				審判			
① 9:00	I組3位	ポルベニル	4 - 0	フルジェンテ桜井	J組3位	左:前半 右:後半		
② 9:35	K組3位	ガンバ大阪門真	0 - 1	新宮	L組3位	左:前半 右:後半		
③ 10:10	M組3位	串本	3 - 0	西脇	N組3位	左:前半 右:後半		
④ 10:45	O組3位	五色	1 - 0	アンドリュース	P組3位	左:前半 右:後半		
⑤ 11:20	①負	フルジェンテ桜井	1 - 0	ガンバ大阪門真	②負	左:前半 右:後半		
⑥ 11:55	①勝	ポルベニル	0 - 1	新宮	②勝	左:前半 右:後半		
⑦ 12:30	③負	西脇	1 - 3	PK	2	アンドリュース	④負	左:前半 右:後半
⑧ 13:05	③勝	串本	3 - 1	五色	④勝	左:前半 右:後半		
⑨ 13:40	⑤負	ガンバ大阪門真	0 - 3	アンドリュース	⑦負	左:前半 右:後半		
⑩ 14:15	⑤勝	フルジェンテ桜井	0 - 2	西脇	⑦勝	左:前半 右:後半		
⑪ 14:50	⑥負	ポルベニル	3 - 0	五色	⑧負	左:前半 右:後半		
⑫ 15:25	⑥勝	新宮	1 - 2	PK	3	串本	⑧勝	左:前半 右:後半

4位トーナメントA
会場 大淀平畑運動公園

優勝 富田林常盤

準優勝 葛城新庄
第3位 梶
第4位 フリーダム

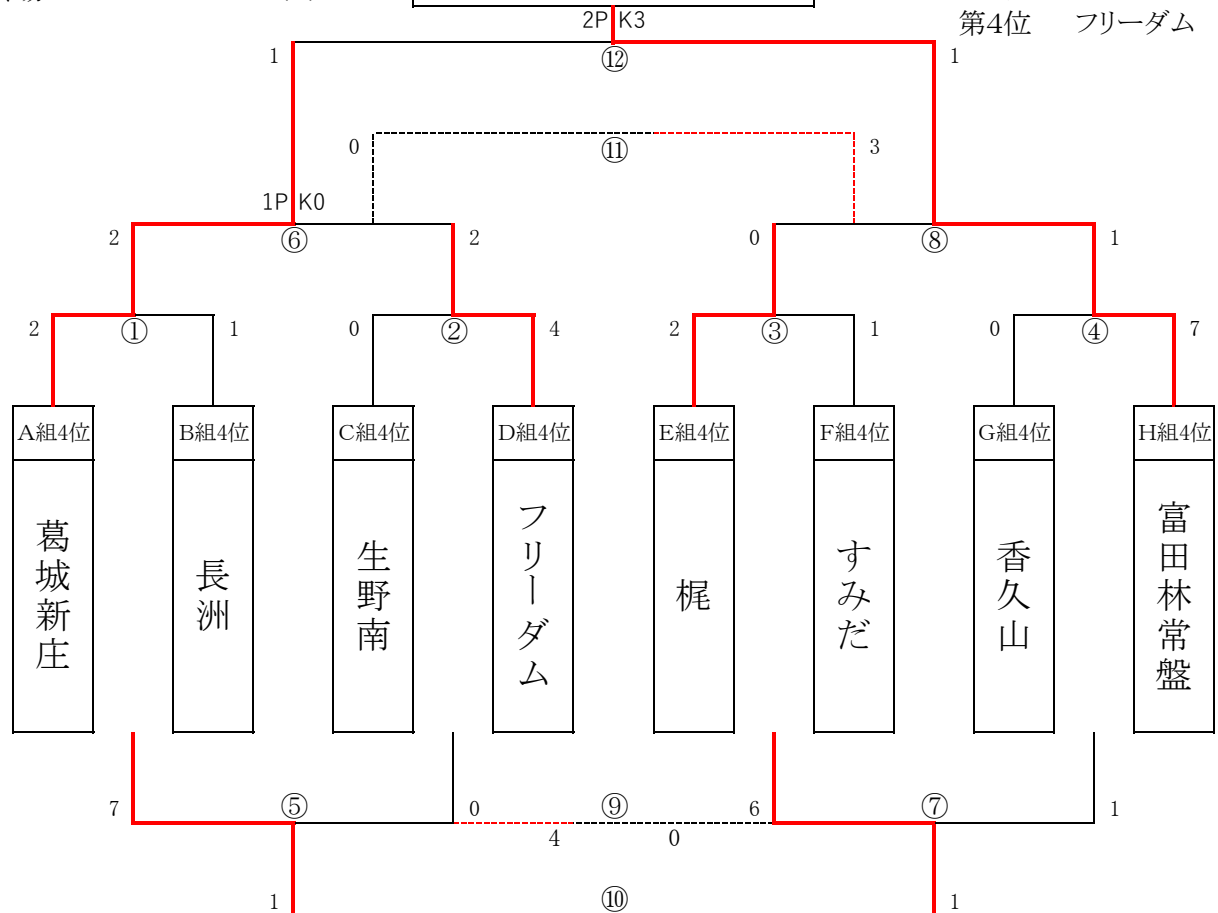

<日程表>

時間	対戦カード				審判	
① 9:00	A組4位	葛城新庄	2 - 1	長洲	B組4位	左:前半 右:後半
② 9:35	C組4位	生野南	0 - 4	フリーダム	D組4位	左:前半 右:後半
③ 10:10	E組4位	梶	2 - 1	すみだ	F組4位	左:前半 右:後半
④ 10:45	G組4位	香久山	0 - 7	富田林常盤	H組4位	左:前半 右:後半
⑤ 11:20	①負	長洲	7 - 0	生野南	②負	左:前半 右:後半
⑥ 11:55	①勝	葛城新庄	2 - 1 PK 2 - 0	フリーダム	②勝	左:前半 右:後半
⑦ 12:30	③負	すみだ	6 - 1	香久山	④負	左:前半 右:後半
⑧ 13:05	③勝	梶	0 - 1	富田林常盤	④勝	左:前半 右:後半
⑨ 13:40	⑤負	生野南	4 - 0	香久山	⑦負	左:前半 右:後半
⑩ 14:15	⑤勝	長洲	1 - 1	すみだ	⑦勝	左:前半 右:後半
⑪ 14:50	⑥負	フリーダム	0 - 3	梶	⑧負	左:前半 右:後半
⑫ 15:25	⑥勝	葛城新庄	1 - 2 PK 1 - 3	富田林常盤	⑧勝	左:前半 右:後半

4 位トーナメントB
会場 大淀平畑運動公園

優勝 アニージョ

準優勝 ゼッセル熊取
第3位 草津市選抜
第4位 打出

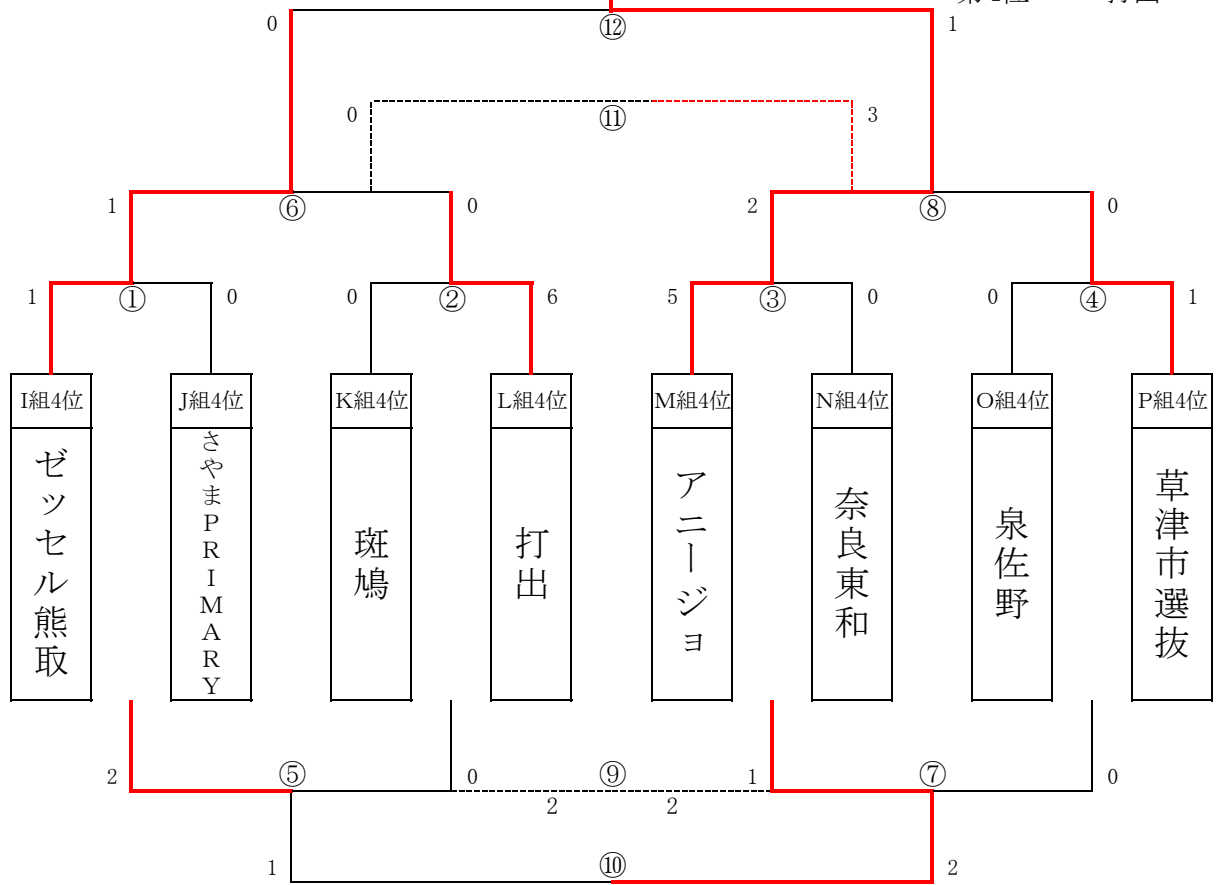

⑨⑩はフレンドリー戦

〈日程表〉

時間	対戦カード				審判
① 9:00	I組4位	ゼッセル熊取	1 - 0	さやまPRIMARY J組4位	左:前半 右:後半
② 9:35	K組4位	斑鳩	0 - 6	打出 L組4位	左:前半 右:後半
③ 10:10	M組4位	アニージョ	5 - 0	奈良東和 N組4位	左:前半 右:後半
④ 10:45	O組4位	泉佐野	0 - 1	草津市選抜 P組4位	左:前半 右:後半
⑤ 11:20	①負	さやまPRIMARY	2 - 0	斑鳩 ②負	左:前半 右:後半
⑥ 11:55	①勝	ゼッセル熊取	1 - 0	打出 ②勝	左:前半 右:後半
⑦ 12:30	③負	奈良東和	1 - 0	泉佐野 ④負	左:前半 右:後半
⑧ 13:05	③勝	アニージョ	2 - 0	草津市選抜 ④勝	左:前半 右:後半
⑨ 13:40	⑤負	斑鳩	2 - 2	泉佐野 ⑦負	左:前半 右:後半
⑩ 14:15	⑤勝	さやまPRIMARY	1 - 2	奈良東和 ⑦勝	左:前半 右:後半
⑪ 14:50	⑥負	打出	0 - 3	草津市選抜 ⑧負	左:前半 右:後半
⑫ 15:25	⑥勝	ゼッセル熊取	0 - 1	アニージョ ⑧勝	左:前半 右:後半

第1回カマラーダフェスティバルU-12

2018年8月18日(土)

【第1日目 試合結果】

御所市民運動公園①

Aブロック	SSクリエイト	葛城新庄	和泉市	大川	勝点	得失	順位
SSクリエイト	-	○ 11 - 1	○ 6 - 1	○ 4 - 1	9	18	1
葛城新庄	● 1 - 11	-	● 0 - 2	● 2 - 4	0	-14	4
和泉市	● 1 - 6	○ 2 - 0	-	○ 3 - 2	6	-2	2
大川	● 1 - 4	○ 4 - 2	● 2 - 3	-	3	-2	3

五條上野公園①

Bブロック	長洲	紀城	セントラル奈良	下田	勝点	得失	順位
長洲	-	● 0 - 3	● 0 - 3	● 0 - 2	0	-8	4
紀城	○ 3 - 0	-	● 0 - 3	○ 2 - 0	6	2	2
セントラル奈良	○ 3 - 0	○ 3 - 0	-	○ 1 - 0	9	7	1
下田	○ 2 - 0	● 0 - 2	● 0 - 1	-	3	-1	3

五條テクノ①

Cブロック	加賀田	京都養徳	生野南	センチュリー	勝点	得失	順位
加賀田	-	○ 2 - 0	○ 15 - 0	● 0 - 2	6	15	2
京都養徳	● 0 - 2	-	○ 9 - 0	● 0 - 5	3	2	3
生野南	● 0 - 15	● 0 - 9	-	● 0 - 12	0	-36	4
センチュリー	○ 2 - 0	○ 5 - 0	○ 12 - 0	-	9	19	1

大淀平畑運動公園①

Dブロック	フリーダム	玉手	真美ヶ丘	真弓	勝点	得失	順位
フリーダム	-	● 1 - 4	△ 0 - 0	● 0 - 1	1	-4	4
玉手	○ 4 - 1	-	○ 4 - 3	○ 3 - 1	9	6	1
真美ヶ丘	△ 0 - 0	● 3 - 4	-	○ 1 - 0	4	0	2
真弓	○ 1 - 0	● 1 - 3	● 0 - 1	-	3	-2	3

フットボールセンター①

Eブロック	楠	セレソン中之島	梶	ディアブロッサ高田	勝点	得失	順位
楠	-	○ 1 - 0	○ 6 - 1	○ 2 - 1	9	7	1
セレソン中之島	● 0 - 1	-	○ 4 - 1	● 0 - 3	3	-1	3
梶	● 1 - 6	● 1 - 4	-	● 0 - 4	0	-12	4
ディアブロッサ高田	● 1 - 2	○ 3 - 0	○ 4 - 0	-	6	6	2

御所市民運動公園②

Fブロック	御所	すみだ	青山ジュニア	太秦	勝点	得失	順位
御所	-	○ 5 - 0	△ 3 - 3	● 0 - 6	4	-1	3
すみだ	● 0 - 5	-	● 0 - 7	● 0 - 8	0	-20	4
青山ジュニア	△ 3 - 3	○ 7 - 0	-	● 0 - 1	4	6	2
太秦	○ 6 - 0	○ 8 - 0	○ 1 - 0	-	9	15	1

五條上野公園②

Gブロック	OOTU UCHIDE	三日市	香久山	五條	勝点	得失	順位
OOTU UCHIDE	-	○ 1 - 0	○ 4 - 0	● 0 - 6	6	-1	2
三日市	● 0 - 1	-	○ 5 - 1	● 1 - 5	3	-1	3
香久山	● 0 - 4	● 1 - 5	-	● 0 - 15	0	-23	4
五條	○ 6 - 0	○ 5 - 1	○ 15 - 0	-	9	25	1

五條テクノ②

Hブロック	那智勝浦	富田林常盤	スクデット	桜ヶ丘	勝点	得失	順位
那智勝浦	-	○ 1 - 0	● 1 - 3	● 0 - 5	3	-6	3
富田林常盤	● 0 - 1	-	● 0 - 3	● 0 - 5	0	-9	4
スクデット	○ 3 - 1	○ 3 - 0	-	○ 2 - 0	9	7	1
桜ヶ丘	○ 5 - 0	○ 5 - 0	● 0 - 2	-	6	8	2

第1回カマラーダフェスティバルU-12

2018年8月18日(土)

【第1日目 試合結果】

大淀平畑運動公園②

Iブロック	フォルテ	ダンシーマ	ゼッセル熊取	ポルベニル	勝点	得失	順位
フォルテ		○ 1 - 0	○ 1 - 0	○ 2 - 0	9	4	1
ダンシーマ	● 0 - 1		○ 2 - 0	○ 2 - 1	6	2	2
ゼッセル熊取	● 0 - 1	● 0 - 2		● 0 - 2	0	-5	4
ポルベニル	● 0 - 2	● 1 - 2	○ 2 - 0		3	-1	3

フットボールセンター②

Jブロック	南紀	さやまPRIMARY	ディアブロッサ大阪	フルジェンテ桜井	勝点	得失	順位
南紀		△ 2 - 2	● 1 - 3	○ 2 - 0	4	0	2
さやまPRIMARY	△ 2 - 2		● 1 - 6	● 0 - 1	1	-6	4
ディアブロッサ大阪	○ 3 - 1	○ 6 - 1		○ 1 - 0	9	8	1
フルジェンテ桜井	● 0 - 2	○ 1 - 0	● 0 - 1		3	-2	3

御所市民運動公園③

Kブロック	山田荘	斑鳩	ガンバ大阪門真	石切東	勝点	得失	順位
山田荘		○ 5 - 1	○ 3 - 1	○ 3 - 1	9	8	1
斑鳩	● 1 - 5		● 0 - 1	● 0 - 2	0	-7	4
ガンバ大阪門真	● 1 - 3	○ 1 - 0		△ 2 - 2	4	-1	3
石切東	● 1 - 3	○ 2 - 0	△ 2 - 2		4	0	2

五條上野公園③

Lブロック	打出	藤井寺	新宮	奈良クラブ	勝点	得失	順位
打出		● 0 - 2	● 0 - 3	● 0 - 6	0	-11	4
藤井寺	○ 2 - 0		○ 3 - 0	○ 3 - 0	9	8	1
新宮	○ 3 - 0	● 0 - 3		△ 0 - 0	4	0	3
奈良クラブ	○ 6 - 0	● 0 - 3	△ 0 - 0		4	3	2

五條テクノ③

Mブロック	串本	国分	御蔵山グーニーズ	アニージョ	勝点	得失	順位
串本		● 2 - 4	● 1 - 2	○ 3 - 0	3	0	3
国分	○ 4 - 2		△ 0 - 0	○ 5 - 0	7	7	1
御蔵山グーニーズ	○ 2 - 1	△ 0 - 0		△ 0 - 0	5	1	2
アニージョ	● 0 - 3	● 0 - 5	△ 0 - 0		1	-8	4

大淀平畑運動公園③

Nブロック	長野	西脇	ゴレイロ	奈良東和	勝点	得失	順位
長野		○ 3 - 2	○ 2 - 1	○ 4 - 0	9	6	1
西脇	● 2 - 3		● 0 - 2	○ 4 - 3	3	-2	3
ゴレイロ	● 1 - 2	○ 2 - 0		○ 2 - 0	6	3	2
奈良東和	● 0 - 4	● 3 - 4	● 0 - 2		0	-7	4

フットボールセンター③

Oブロック	五色	泉佐野	俵口ファルコン	天理南	勝点	得失	順位
五色		○ 3 - 2	● 2 - 3	● 0 - 3	3	-3	3
泉佐野	● 2 - 3		● 0 - 6	● 0 - 5	0	-12	4
俵口ファルコン	○ 3 - 2	○ 6 - 0		△ 0 - 0	7	7	2
天理南	○ 3 - 0	○ 5 - 0	△ 0 - 0		7	8	1

御所市民運動公園④

Pブロック	郡山	アンドリュース	兵庫	草津市選抜	勝点	得失	順位
郡山		△ 1 - 1	● 0 - 4	○ 5 - 2	4	-1	2
アンドリュース	△ 1 - 1		● 0 - 4	△ 1 - 1	2	-4	3
兵庫	○ 4 - 0	○ 4 - 0		○ 3 - 1	9	10	1
草津市選抜	● 2 - 5	△ 1 - 1	● 1 - 3		1	-5	4

第1回カマラーダフェスティバルU-12

2018年8月18日(土)

御所市民運動公園

時間	御所市民運動公園 A					御所市民運動公園 B										
	対戦				審判	対戦				審判						
1 8:30	A1	SSクリエイト	11	—	1	葛城新庄	A2	左:前半 右:後半	K1	山田荘	5	—	1	斑鳩	K2	左:前半 右:後半
2 9:10	F1	御所	5	—	0	すみだ	F2	左:前半 右:後半	P1	郡山	1	—	1	アンドリュース	P2	左:前半 右:後半
3 9:50	A3	和泉市	3	—	2	大川	A4	左:前半 右:後半	K3	ガンバ大阪門真	2	—	2	石切東	K4	左:前半 右:後半
4 10:30	F3	青山ジュニア	0	—	1	太秦	F4	左:前半 右:後半	P3	兵庫	3	—	1	草津市選抜	P4	左:前半 右:後半
5 11:10	A1	SSクリエイト	6	—	1	和泉市	A3	左:前半 右:後半	K1	山田荘	3	—	1	ガンバ大阪門真	K3	左:前半 右:後半
6 11:50	F1	御所	3	—	3	青山ジュニア	F3	左:前半 右:後半	P1	郡山	0	—	4	兵庫	P3	左:前半 右:後半
7 12:30	A2	葛城新庄	2	—	4	大川	A4	左:前半 右:後半	K2	斑鳩	0	—	2	石切東	K4	左:前半 右:後半
8 13:10	F2	すみだ	0	—	8	太秦	F4	左:前半 右:後半	P2	アンドリュース	1	—	1	草津市選抜	P4	左:前半 右:後半
9 13:50	A1	SSクリエイト	4	—	1	大川	A4	左:前半 右:後半	K1	山田荘	3	—	1	石切東	K4	左:前半 右:後半
10 14:30	F1	御所	0	—	6	太秦	F4	左:前半 右:後半	P1	郡山	5	—	2	草津市選抜	P4	左:前半 右:後半
11 15:10	A2	葛城新庄	0	—	2	和泉市	A3	左:前半 右:後半	K2	斑鳩	0	—	1	ガンバ大阪門真	K3	左:前半 右:後半
12 15:50	F2	すみだ	0	—	7	青山ジュニア	F3	左:前半 右:後半	P2	アンドリュース	0	—	4	兵庫	P3	左:前半 右:後半

Aブロック	A1 SSクリエイト	A2 葛城新庄	A3 和泉市	A4 大川	勝点	得失差	順位
A1 SSクリエイト		○ 11 - 1	○ 6 - 1	○ 4 - 1	9	18	1
A2 葛城新庄	● 1 - 11		● 0 - 2	● 2 - 4	0	-14	4
A3 和泉市	● 1 - 6	○ 2 - 0		○ 3 - 2	6	-2	2
A4 大川	● 1 - 4	○ 4 - 2	● 2 - 3		3	-2	3

Fブロック	F1 御所	F2 すみだ	F3 青山ジュニア	F4 太秦	勝点	得失差	順位
F1 御所		○ 5 - 0	△ 3 - 3	● 0 - 6	4	-1	3
F2 すみだ	● 0 - 5		● 0 - 7	● 0 - 8	0	-20	4
F3 青山ジュニア	△ 3 - 3	○ 7 - 0		● 0 - 1	4	6	2
F4 太秦	○ 6 - 0	○ 8 - 0	○ 1 - 0		9	15	1

Kブロック	K1 山田荘	K2 斑鳩	K3 ガンバ大阪門真	K4 石切東	勝点	得失差	順位
K1 山田荘		○ 5 - 1	○ 3 - 1	○ 3 - 1	9	8	1
K2 斑鳩	● 1 - 5		● 0 - 1	● 0 - 2	0	-7	4
K3 ガンバ大阪門真	● 1 - 3	○ 1 - 0		△ 2 - 2	4	-1	3
K4 石切東	● 1 - 3	○ 2 - 0	△ 2 - 2		4	0	2

Pブロック	P1 郡山	P2 アンドリュース	P3 兵庫	P4 草津市選抜	勝点	得失差	順位
P1 郡山		△ 1 - 1	● 0 - 4	○ 5 - 2	4	-1	2
P2 アンドリュース	△ 1 - 1		● 0 - 4	△ 1 - 1	2	-4	3
P3 兵庫	○ 4 - 0	○ 4 - 0		○ 3 - 1	9	10	1
P4 草津市選抜	● 2 - 5	△ 1 - 1	● 1 - 3		1	-5	4

第1回カマラーダフェスティバルU-12

2018年8月18日(土)

五條上野公園

	時間	五條上野公園 A					五條上野公園 B										
		対戦				審判	対戦				審判						
1	9:30	B1	長洲	0	—	3	紀城	B2	左:前半 右:後半	B3	セントラル奈良	1	—	0	下田	B4	左:前半 右:後半
2	10:10	G1	OOTU UCHIDE	1	—	0	三日市	G2	左:前半 右:後半	G3	香久山	0	—	15	五條	G4	左:前半 右:後半
3	10:50	L1	打出	0	—	2	藤井寺	L2	左:前半 右:後半	L3	新宮	0	—	0	奈良クラブ	L4	左:前半 右:後半
4	11:30	B1	長洲	0	—	3	セントラル奈良	B3	左:前半 右:後半	B2	紀城	2	—	0	下田	B4	左:前半 右:後半
5	12:10	G1	OOTU UCHIDE	4	—	0	香久山	G3	左:前半 右:後半	G2	三日市	1	—	5	五條	G4	左:前半 右:後半
6	12:50	L1	打出	0	—	3	新宮	L3	左:前半 右:後半	L2	藤井寺	3	—	0	奈良クラブ	L4	左:前半 右:後半
7	13:30	B1	長洲	0	—	2	下田	B4	左:前半 右:後半	B2	紀城	0	—	3	セントラル奈良	B3	左:前半 右:後半
8	14:10	G1	OOTU UCHIDE	0	—	6	五條	G4	左:前半 右:後半	G2	三日市	5	—	1	香久山	G3	左:前半 右:後半
9	14:50	L1	打出	0	—	6	奈良クラブ	L4	左:前半 右:後半	L2	藤井寺	3	—	0	新宮	L3	左:前半 右:後半

Bブロック	B1 長洲	B2 紀城	B3 セントラル奈良	B4 下田	勝点	得失差	順位
B1 長洲		● 0 - 3	● 0 - 3	● 0 - 2	0	-8	4
B2 紀城	○ 3 - 0		● 0 - 3	○ 2 - 0	6	2	2
B3 セントラル奈良	○ 3 - 0	○ 3 - 0		○ 1 - 0	9	7	1
B4 下田	○ 2 - 0	● 0 - 2	● 0 - 1		3	-1	3

Gブロック	G1 OOTU UCHIDE	G2 三日市	G3 香久山	G4 五條	勝点	得失差	順位
G1 OOTU UCHIDE		○ 1 - 0	○ 4 - 0	● 0 - 6	6	-1	2
G2 三日市	● 0 - 1		○ 5 - 1	● 1 - 5	3	-1	3
G3 香久山	● 0 - 4	● 1 - 5		● 0 - 15	0	-23	4
G4 五條	○ 6 - 0	○ 5 - 1	○ 15 - 0		9	25	1

Lブロック	L1 打出	L2 藤井寺	L3 新宮	L4 奈良クラブ	勝点	得失差	順位
L1 打出		● 0 - 2	● 0 - 3	● 0 - 6	0	-11	4
L2 藤井寺	○ 2 - 0		○ 3 - 0	○ 3 - 0	9	8	1
L3 新宮	○ 3 - 0	● 0 - 3		△ 0 - 0	4	0	3
L4 奈良クラブ	○ 6 - 0	● 0 - 3	△ 0 - 0		4	3	2

第1回カマラーダフェスティバルU-12

2018年8月18日(土)

五條テクノ

時間	五條テクノ A					五條テクノ B						
	対戦	対戦	対戦	対戦	審判	対戦	対戦	対戦	対戦	審判		
1 9:30	C1 加賀田	2	—	0	京都養徳 C2	左:前半 右:後半	C3 生野南	0	—	12	センチュリー C4	左:前半 右:後半
2 10:10	H1 那智勝浦	1	—	0	富田林常盤 H2	左:前半 右:後半	H3 スクデット	2	—	0	桜ヶ丘 H4	左:前半 右:後半
3 10:50	M1 串本	2	—	4	国分 M2	左:前半 右:後半	M3 御蔵山グーニーズ	0	—	0	アニージョ M4	左:前半 右:後半
4 11:30	C1 加賀田	15	—	0	生野南 C3	左:前半 右:後半	C2 京都養徳	0	—	5	センチュリー C4	左:前半 右:後半
5 12:10	H1 那智勝浦	1	—	3	スクデット H3	左:前半 右:後半	H2 富田林常盤	0	—	5	桜ヶ丘 H4	左:前半 右:後半
6 12:50	M1 串本	1	—	2	御蔵山グーニーズ M3	左:前半 右:後半	M2 国分	5	—	0	アニージョ M4	左:前半 右:後半
7 13:30	C1 加賀田	0	—	2	センチュリー C4	左:前半 右:後半	C2 京都養徳	9	—	0	生野南 C3	左:前半 右:後半
8 14:10	H1 那智勝浦	0	—	5	桜ヶ丘 H4	左:前半 右:後半	H2 富田林常盤	0	—	3	スクデット H3	左:前半 右:後半
9 14:50	M1 串本	3	—	0	アニージョ M4	左:前半 右:後半	M2 国分	0	—	0	御蔵山グーニーズ M3	左:前半 右:後半

Cブロック	C1 加賀田	C2 京都養徳	C3 生野南	C4 センチュリー	勝点	得失差	順位
C1 加賀田		○ 2 - 0	○ 15 - 0	● 0 - 2	6	15	2
C2 京都養徳	● 0 - 2		○ 9 - 0	● 0 - 5	3	2	3
C3 生野南	● 0 - 15	● 0 - 9		● 0 - 12	0	-36	4
C4 センチュリー	○ 2 - 0	○ 5 - 0	○ 12 - 0		9	19	1

Hブロック	H1 那智勝浦	H2 富田林常盤	H3 スクデット	H4 桜ヶ丘	勝点	得失差	順位
H1 那智勝浦		○ 1 - 0	● 1 - 3	● 0 - 5	3	-6	3
H2 富田林常盤	● 0 - 1		● 0 - 3	● 0 - 5	0	-9	4
H3 スクデット	○ 3 - 1	○ 3 - 0		○ 2 - 0	9	7	1
H4 桜ヶ丘	○ 5 - 0	○ 5 - 0	● 0 - 2		6	8	2

Mブロック	M1 串本	M2 国分	M3 御蔵山グーニーズ	M4 アニージョ	勝点	得失差	順位
M1 串本		● 2 - 4	● 1 - 2	○ 3 - 0	3	0	3
M2 国分	○ 4 - 2		△ 0 - 0	○ 5 - 0	7	7	1
M3 御蔵山グーニーズ	○ 2 - 1	△ 0 - 0		△ 0 - 0	5	1	2
M4 アニージョ	● 0 - 3	● 0 - 5	△ 0 - 0		1	-8	4

第1回カマラーダフェスティバルU-12

2018年8月18日(土)

大淀平畑運動公園

時間	大淀平畑運動公園 A					大淀平畑運動公園 B										
	対戦				審判	対戦				審判						
1 9:30	D1	フリーダム	1	—	4	玉手	D2	左:前半 右:後半	D3	真美ヶ丘	1	—	0	真弓	D4	左:前半 右:後半
2 10:10	I1	フォルテ	1	—	0	ダンシーマ	I2	左:前半 右:後半	I3	ゼッセル熊取	0	—	2	ポルベニル	I4	左:前半 右:後半
3 10:50	N1	長野	3	—	2	西脇	N2	左:前半 右:後半	N3	ゴレイロ	2	—	0	奈良東和	N4	左:前半 右:後半
4 11:30	D1	フリーダム	0	—	0	真美ヶ丘	D3	左:前半 右:後半	D2	玉手	3	—	1	真弓	D4	左:前半 右:後半
5 12:10	I1	フォルテ	1	—	0	ゼッセル熊取	I3	左:前半 右:後半	I2	ダンシーマ	2	—	1	ポルベニル	I4	左:前半 右:後半
6 12:50	N1	長野	2	—	1	ゴレイロ	N3	左:前半 右:後半	N2	西脇	4	—	3	奈良東和	N4	左:前半 右:後半
7 13:30	D1	フリーダム	0	—	1	真弓	D4	左:前半 右:後半	D2	玉手	4	—	3	真美ヶ丘	D3	左:前半 右:後半
8 14:10	I1	フォルテ	2	—	0	ポルベニル	I4	左:前半 右:後半	I2	ダンシーマ	2	—	0	ゼッセル熊取	I3	左:前半 右:後半
9 14:50	N1	長野	4	—	0	奈良東和	N4	左:前半 右:後半	N2	西脇	0	—	2	ゴレイロ	N3	左:前半 右:後半

Dブロック	D1	フリーダム	D2	玉手	D3	真美ヶ丘	D4	真弓	勝点	得失差	順位
D1	フリーダム		●	1 - 4	△	0 - 0	●	0 - 1	1	-4	4
D2	玉手	○	4 - 1		○	4 - 3	○	3 - 1	9	6	1
D3	真美ヶ丘	△	0 - 0	●	3 - 4		○	1 - 0	4	0	2
D4	真弓	○	1 - 0	●	1 - 3	●	0 - 1		3	-2	3

Iブロック	I1	フォルテ	I2	ダンシーマ	I3	ゼッセル熊取	I4	ポルベニル	勝点	得失差	順位
I1	フォルテ		○	1 - 0	○	1 - 0	○	2 - 0	9	4	1
I2	ダンシーマ	●	0 - 1		○	2 - 0	○	2 - 1	6	2	2
I3	ゼッセル熊取	●	0 - 1	●	0 - 2		●	0 - 2	0	-5	4
I4	ポルベニル	●	0 - 2	●	1 - 2	○	2 - 0		3	-1	3

Nブロック	N1	長野	N2	西脇	N3	ゴレイロ	N4	奈良東和	勝点	得失差	順位
N1	長野		○	3 - 2	○	2 - 1	○	4 - 0	9	6	1
N2	西脇	●	2 - 3		●	0 - 2	○	4 - 3	3	-2	3
N3	ゴレイロ	●	1 - 2	○	2 - 0		○	2 - 0	6	3	2
N4	奈良東和	●	0 - 4	●	3 - 4	●	0 - 2		0	-7	4

第1回カマラーダフェスティバルU-12

2018年8月18日(土)

フットボールセンター

	時間	フットボールセンター A				フットボールセンター B			
		対戦		審判	対戦		審判		
1	9:30	E1 楠	1 - 0	セレソソ中之島 E2	左:前半 右:後半	E3 梶	0 - 4	ディアブロッサ高田 E4	左:前半 右:後半
2	10:10	J1 南紀	2 - 2	さやまPRIMARY J2	左:前半 右:後半	J3 ディアブロッサ大阪	1 - 0	フルジェンテ桜井 J4	左:前半 右:後半
3	10:50	O1 五色	3 - 2	泉佐野 O2	左:前半 右:後半	O3 俵口ファルコン	0 - 0	天理南 O4	左:前半 右:後半
4	11:30	E1 楠	6 - 1	梶 E3	左:前半 右:後半	E2 セレソソ中之島	0 - 3	ディアブロッサ高田 E4	左:前半 右:後半
5	12:10	J1 南紀	1 - 3	ディアブロッサ大阪 J3	左:前半 右:後半	J2 さやまPRIMARY	0 - 1	フルジェンテ桜井 J4	左:前半 右:後半
6	12:50	O1 五色	2 - 3	俵口ファルコン O3	左:前半 右:後半	O2 泉佐野	0 - 5	天理南 O4	左:前半 右:後半
7	13:30	E1 楠	2 - 1	ディアブロッサ高田 E4	左:前半 右:後半	E2 セレソソ中之島	4 - 1	梶 E3	左:前半 右:後半
8	14:10	J1 南紀	2 - 0	フルジェンテ桜井 J4	左:前半 右:後半	J2 さやまPRIMARY	1 - 6	ディアブロッサ大阪 J3	左:前半 右:後半
9	14:50	O1 五色	0 - 3	天理南 O4	左:前半 右:後半	O2 泉佐野	0 - 6	俵口ファルコン O3	左:前半 右:後半

Eブロック	E1 楠	E2 セレソソ中之島	E3 梶	E4 ディアブロッサ高田	勝点	得失差	順位
E1 楠		○ 1 - 0	○ 6 - 1	○ 2 - 1	9	7	1
E2 セレソソ中之島	● 0 - 1		○ 4 - 1	● 0 - 3	3	-1	3
E3 梶	● 1 - 6	● 1 - 4		● 0 - 4	0	-12	4
E4 ディアブロッサ高田	● 1 - 2	○ 3 - 0	○ 4 - 0		6	6	2

Jブロック	J1 南紀	J2 さやまPRIMARY	J3 ディアブロッサ大阪	J4 フルジェンテ桜井	勝点	得失差	順位
J1 南紀		△ 2 - 2	● 1 - 3	○ 2 - 0	4	0	2
J2 さやまPRIMARY	△ 2 - 2		● 1 - 6	● 0 - 1	1	-6	4
J3 ディアブロッサ大阪	○ 3 - 1	○ 6 - 1		○ 1 - 0	9	8	1
J4 フルジェンテ桜井	● 0 - 2	○ 1 - 0	● 0 - 1		3	-2	3

Oブロック	O1 五色	O2 泉佐野	O3 俵口ファルコン	O4 天理南	勝点	得失差	順位
O1 五色		○ 3 - 2	● 2 - 3	● 0 - 3	3	-3	3
O2 泉佐野	● 2 - 3		● 0 - 6	● 0 - 5	0	-12	4
O3 俵口ファルコン	○ 3 - 2	○ 6 - 0		△ 0 - 0	7	7	2
O4 天理南	○ 3 - 0	○ 5 - 0	△ 0 - 0		7	8	1